

AZ IVÓVÍZMINŐSÉG-JAVÍTÓ PROGRAM
(VÍZTECHNOLÓGIAI) TAPASZTALATAI

2022.10.04.

„A Programban sok, kitűnő létesítmény valósult meg!”

HIDROKOMPLEX Kft.

Zerkowitz Tamás

Az „EREDETI PROGRAM”

201/2001. (X.25.)	Arzén	Bór	Fluorid	Nitrit	Ammónium
2006.12.25.	> 30 µg/l 70	> 1,0 mg/l 44	> 1,5 mg/l 6	> 0,5 mg/l 71	
2009.12.25.	10-30 µg/l 332				> 0,5 mg/l 354

ALAPTECHNOLÓGIÁK

(VAS-MANGÁN) AMMÓNIUM:

Oxidáció + Szűrés + Törésponti klórozás + aktívszén

Biológiai ammónium-mentesítés + Oxidáció + Szűrés

(VAS-MANGÁN) AMMÓNIUM – ARZÉN:

Oxidáció + Koaguláció + Szűrés + Törésponti klórozás + aktívszén

Oxidáció + Koaguláció + Szűrés + Biológia ammónium-mentesítés +
Biztonsági (szűrés)

Biológiai ammónium-mentesítés + Oxidáció + Koaguláció + Szűrés

(„TECHNOLÓGIÁK – TRENDEK - „DIVATOK” – ESETEK”)

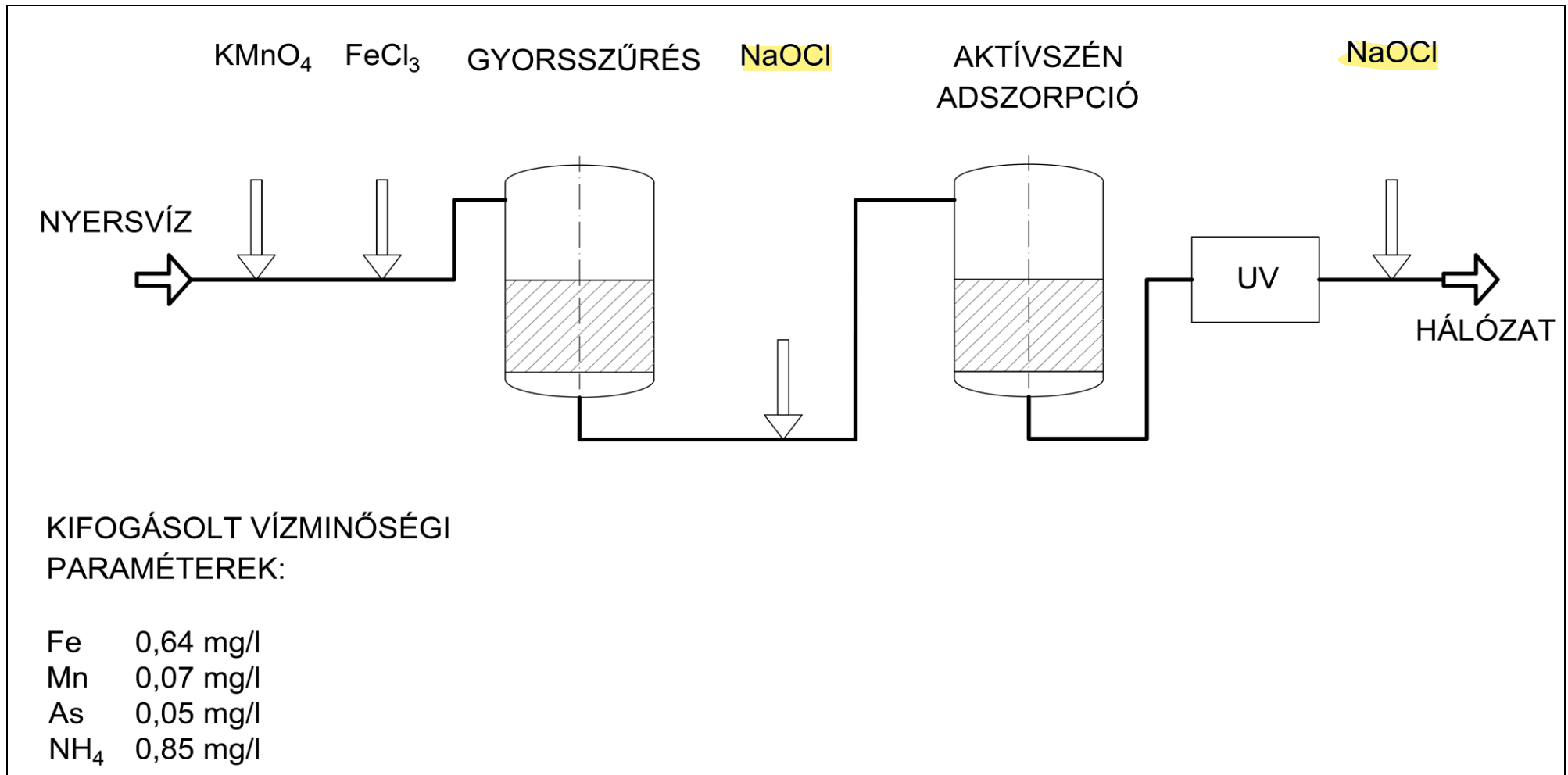

Fe-Mn-As + Törésponti klórozás + UV

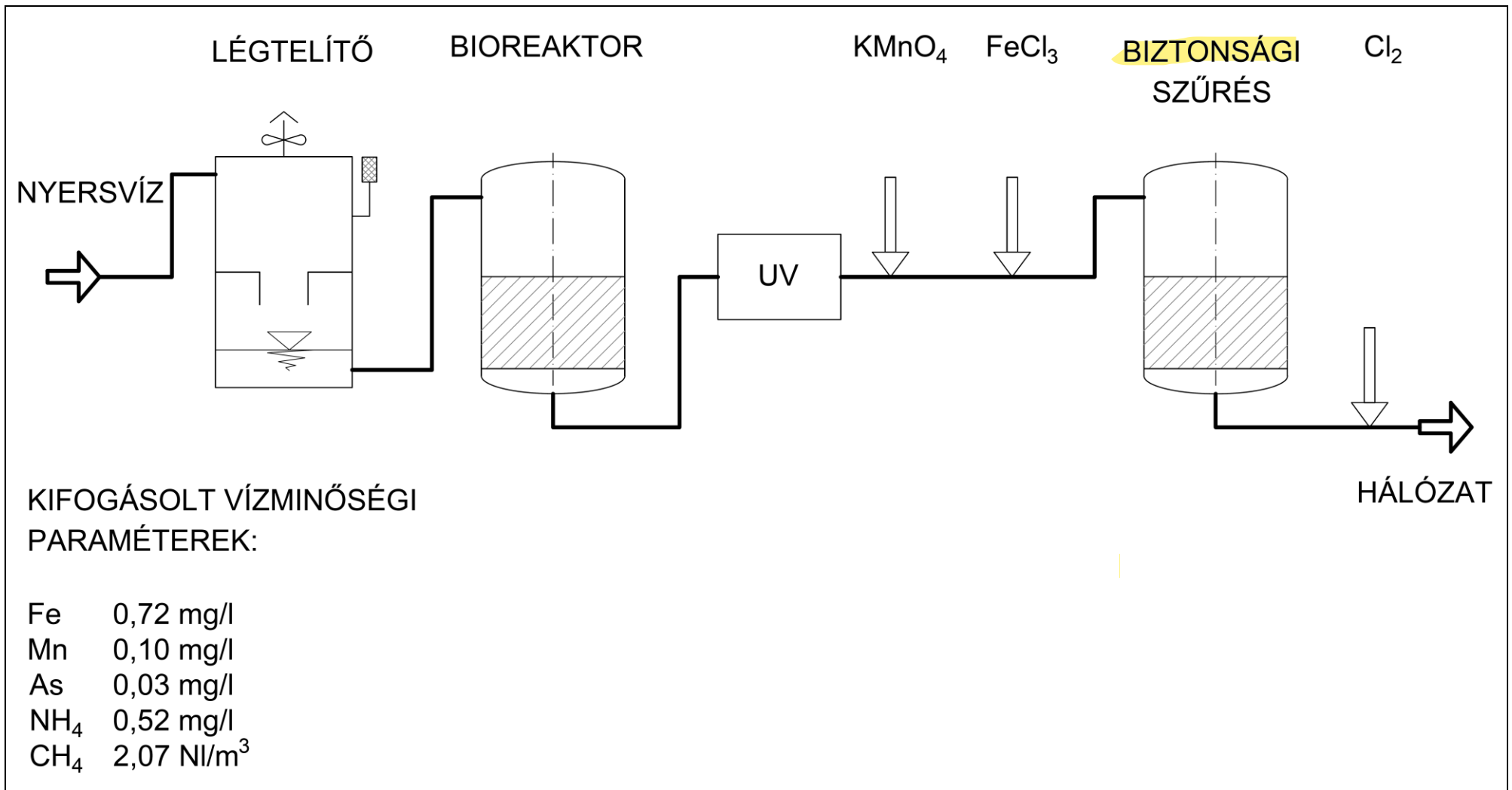

Biológiai ammónium-mentesítés + UV + Fe-Mn-As

DÖNTÉSI PARAMÉTEREK

Szinte elhanyagolhatók:

Metántartalom, szervesanyag-tartalom, víz hőmérséklet, üzemeltetési feltételek, üzemköltség....

Egy új apróság:

KLORÁT (ClO_3^-)

Igazán fontos: **Mit hallott** valahol (a szomszéd településen?) **a polgármester?**

ELŐKÉSZÍTÉS (Tender) – Vállalkozásba adás

...után: Lehet módosítani a technológiai koncepciót! (?)

Hogyan? – Milyen „áron”?

NFP - Nemzeti Fejlesztési Programiroda Kft. (és az „IH”)

„Idő”

„Logika” (MT-CBA - TENDER, Uniós adószám....)

„DÖNTÉSI SEGÉDLET” (és MÉRETEZÉS)

(In memoriam Mészáros Gábor tanár úr)

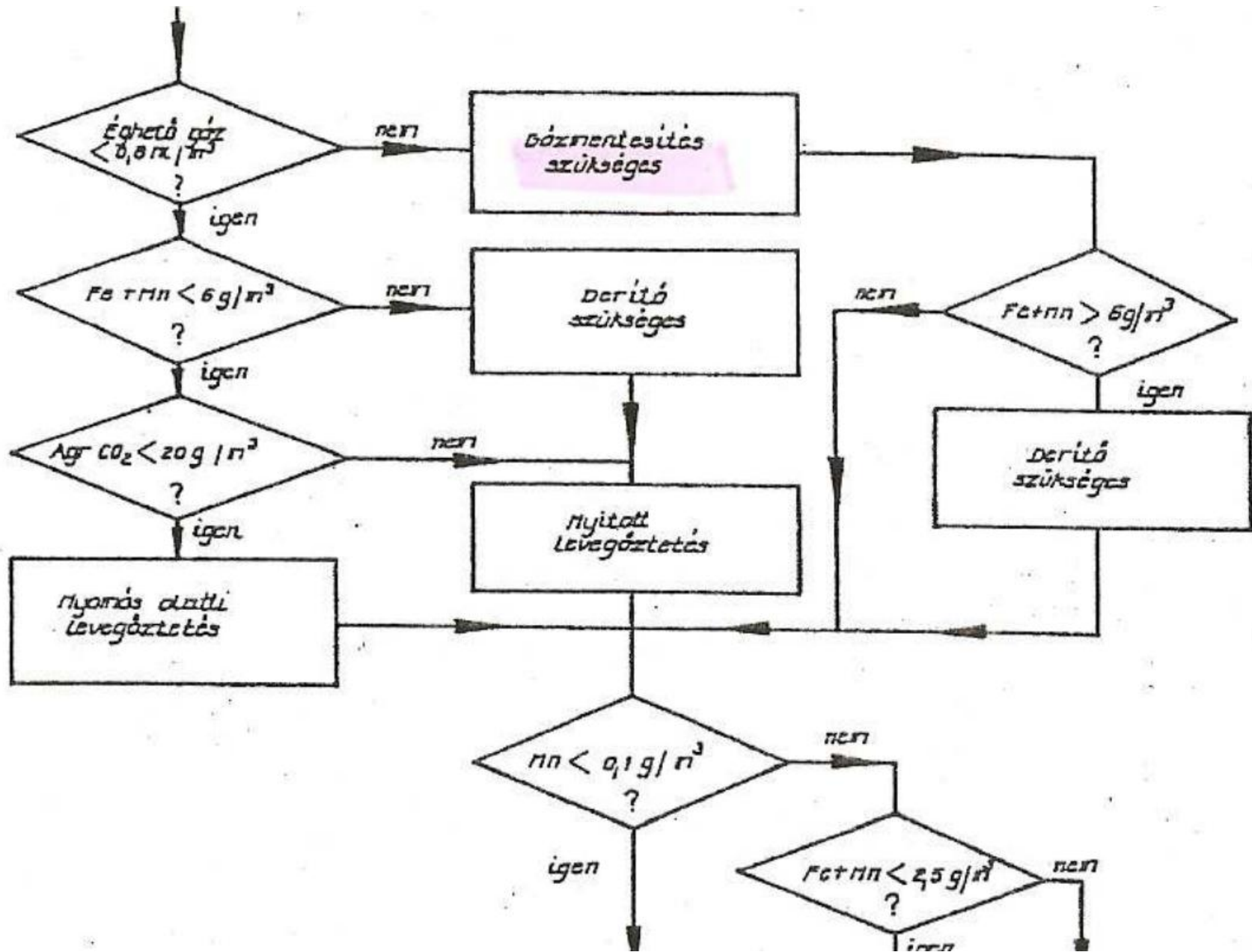

ELRETTENTŐ TANULSÁGOS PÉLDÁK

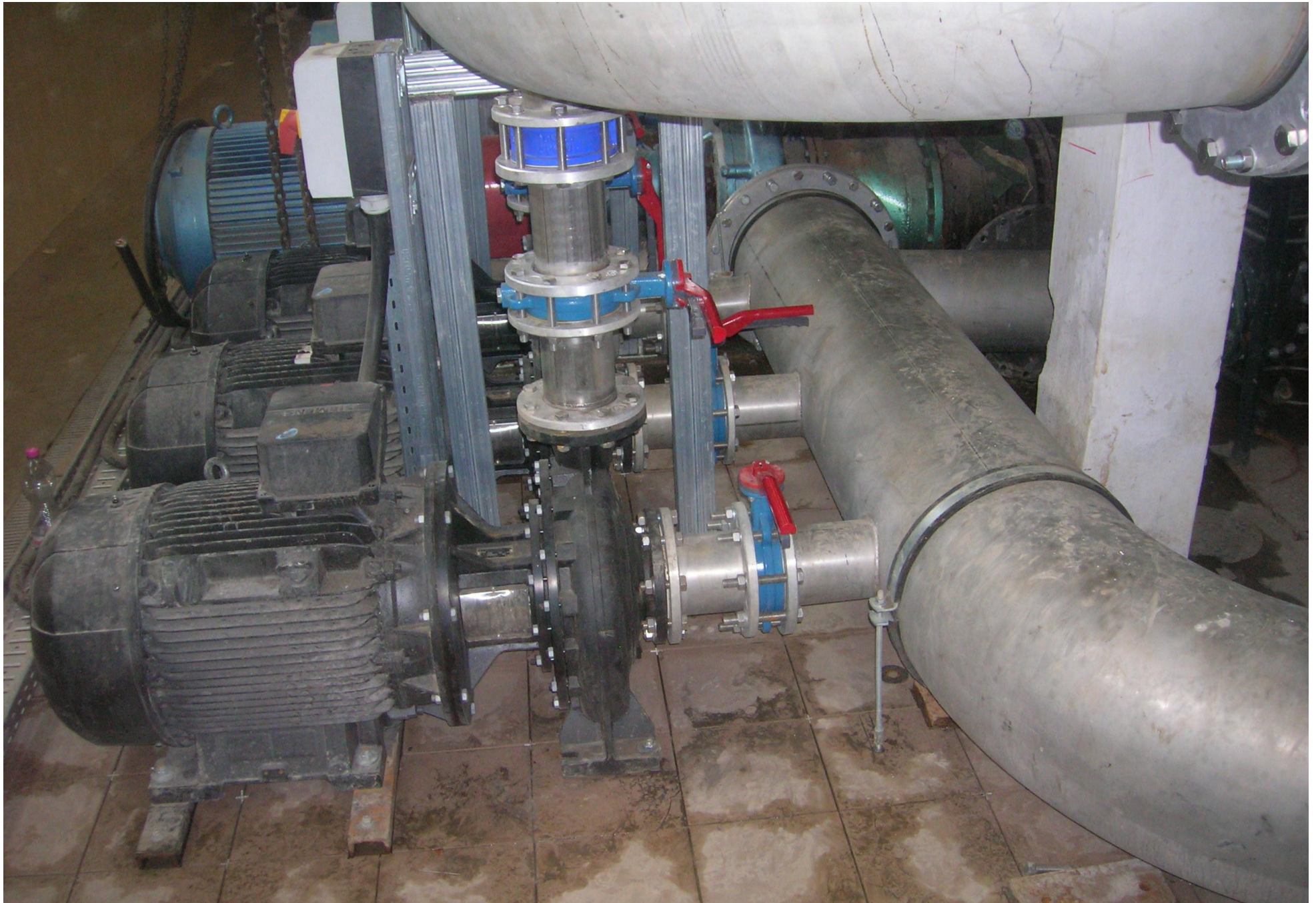



A - A METSZET

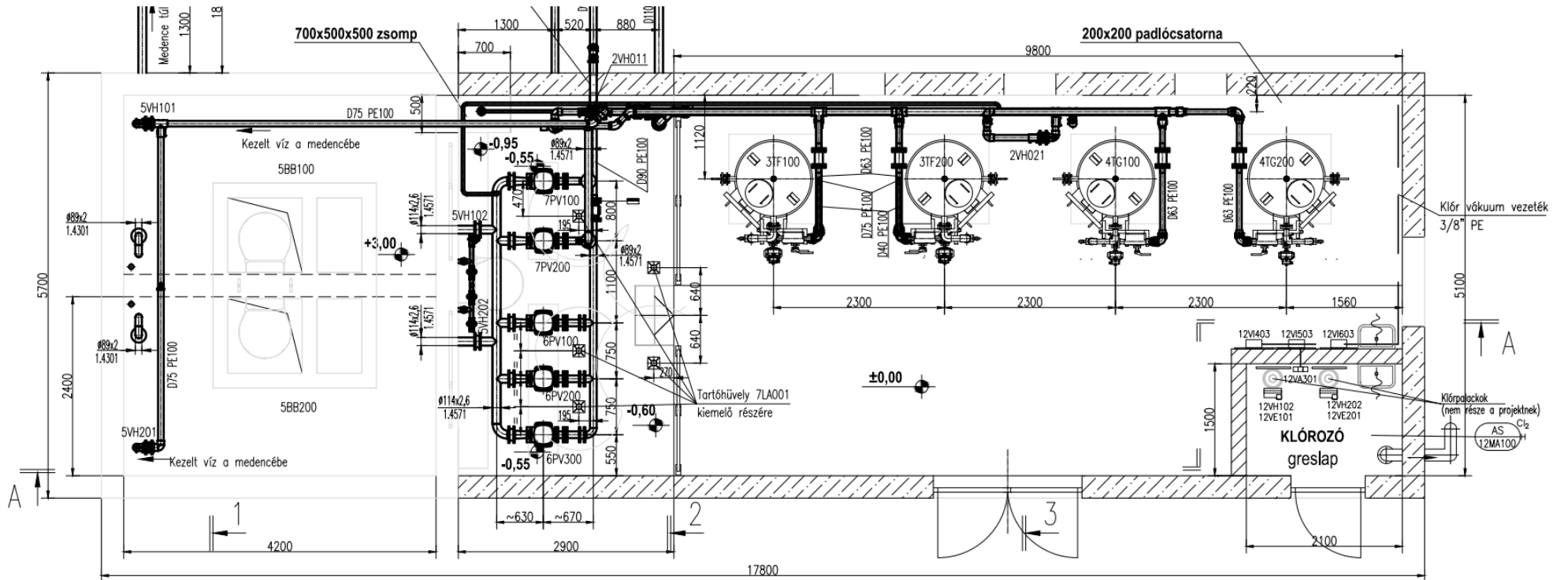
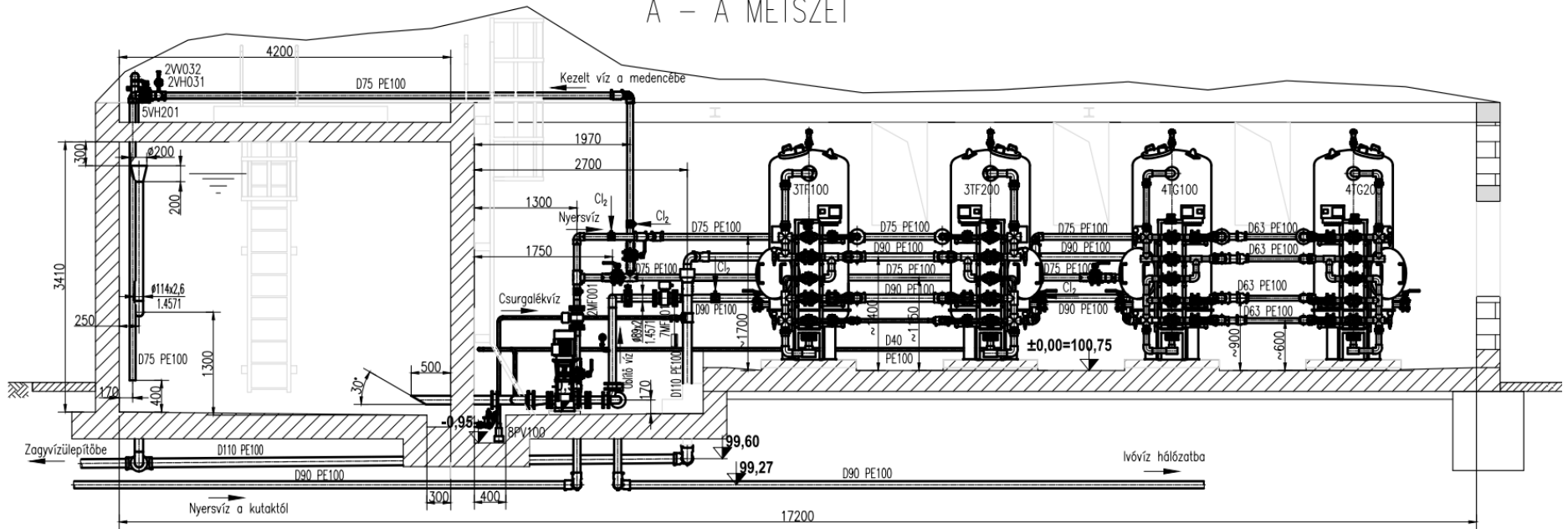







ESZTÉTIKA ÉS HIDRAULIKA

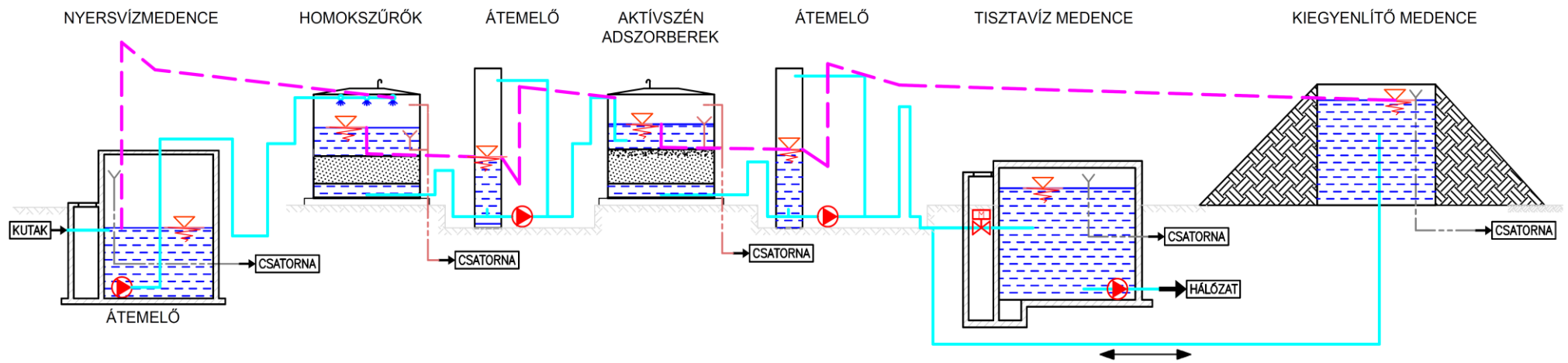

CSÖVEZÉS, CSŐSZERELÉS





SZAKTERÜLETEK EGYÜTTMŰKÖDÉSE



SZŰRÉS („LERÁGOTT CSONT”)



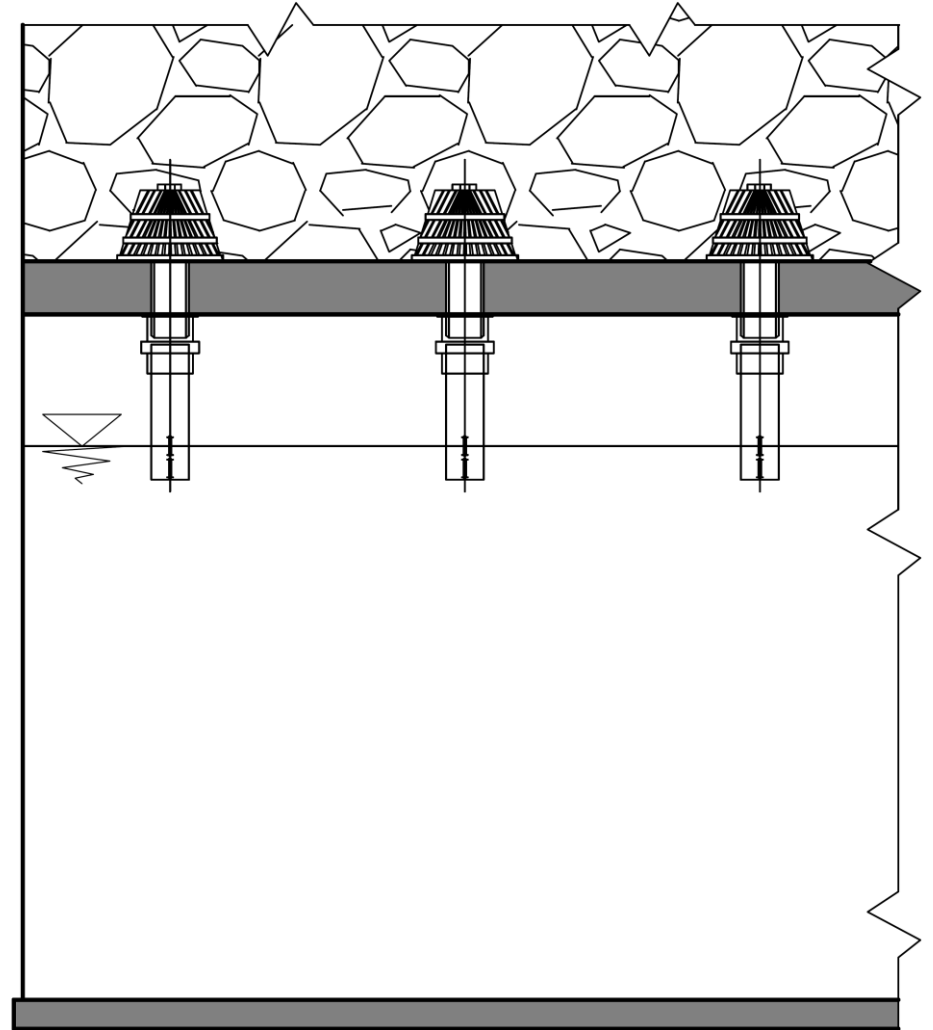
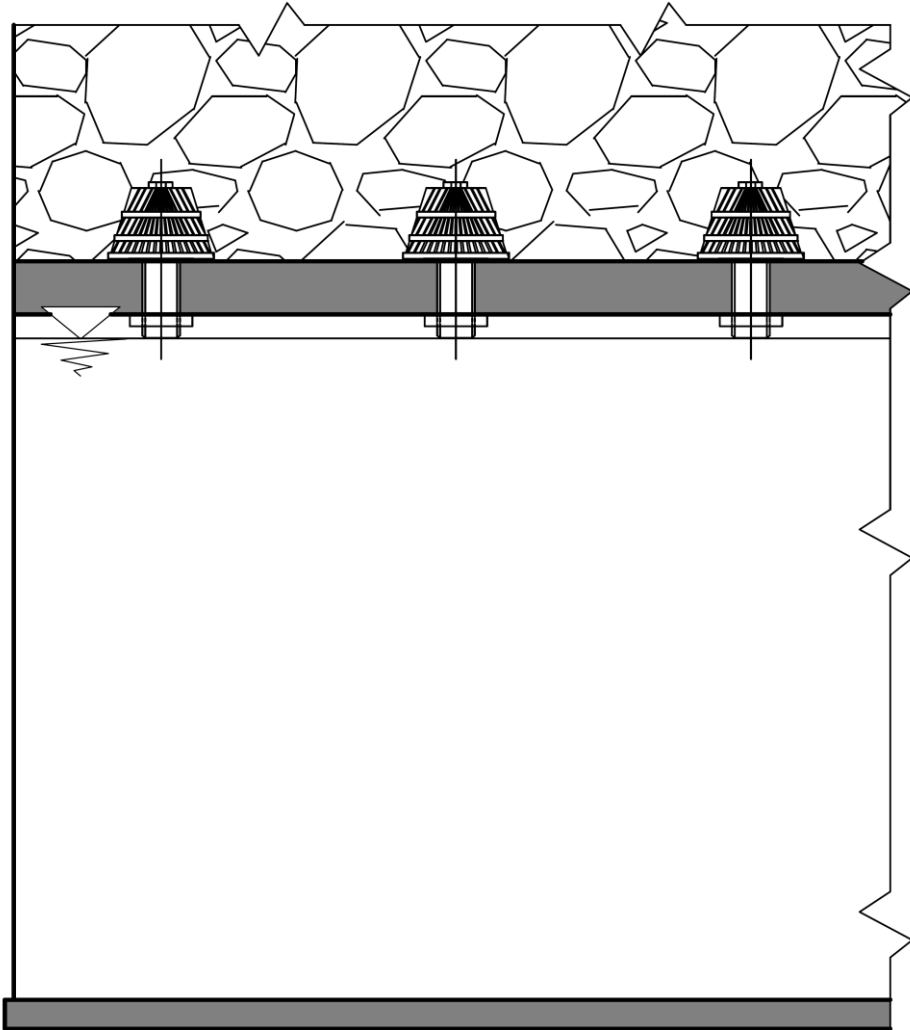



„TURISZTIKA”



	2003	2021
ARZÉN	12,6	5,7
ÖSSZKEM.	780	735
VAS	3600	4470

Tisztelt Fogyasztók!

A Polányi savanyúvizes ásványvíz-kút vízhozamának jelentős esökkenése miatt a kút vizének beltartalmában a korábbi évekhez képest kedvezőtlen változásokat tapasztaltunk. A 2021.11.30-án vett vízminták kiértékeléséből a Nemzeti Népegészségügyi Központ Közegészségügyi Laboratóriumi Főosztálya készített szakvéleményt. Az elvégzett laboratóriumi vizsgálatok alapján a szakhatóság a víz fogyasztását az alábbiak szerint ajánlja:

- A víz magas arzéntartalma és jelentős ásványianyag tartalma miatt **kizárólagos** ivóvízkénti felhasználását **nem javasoljuk**. A vízből napi 1 **liternél több** fogyasztása közegészségügyi szempontból **nem javasolt**.



